



WIREMOLD®

Ratchet-Pro™ Series Floor Boxes

Boîtes de plancher série Ratchet-Pro™

Cajas para pisos Serie Ratchet-Pro™

No: 1010922R2 – 12/14

Installation Instructions • Notice d'Installation • Instrucciones de Instalación

Catalog Number(s) • Numéro(s) de Catalogue • Número(s) de Catálogo:

Floor Boxes: RPSFB, RPSFB-OG, RPNFB

Covers: RPAV3CTC, RP4CTC, RP7CTC, RPAMDCTC, RP4FFCTC, RP4FFCTC15, RP9AM2CTC

Accessories: RP-DIV

Floor Structure: Concrete

Floor Surface: Concrete, Terrazzo, Carpet, Tile, Wood

Country of Origin for Boxes: Made in USA • Fabriqué en USA • Hecho en USA

Country of Origin for Covers: Made in Mexico • Fabriqué en Mexico • Hecho en Mexico

IMPORTANT:

Please read all instructions before beginning installation

Legrand electrical systems conform to and should be properly grounded in compliance with requirements of the current National Electrical Code or codes administered by local authorities.

All electrical products may present a possible shock or fire hazard if improperly installed or used. Legrand electrical products may bear the mark of a Nationally Recognized Testing Laboratory and should be installed in conformance with current local and/or the National Electrical Code.

IMPORTANT :

Veillez lire l'ensemble des instructions avant de commencer l'installation.

Les systèmes électriques Legrand sont conformes au Code National de l'électricité (National Electrical Code) ou aux codes locaux en vigueur et doivent être mis à la terre conformément à ces codes.

Tous les produits électriques peuvent présenter un risque d'électrocution ou d'incendie s'ils ne sont pas installés ou utilisés correctement. Les produits électriques Legrand peuvent porter la marque d'un laboratoire reconnu et doivent être installés conformément au Code national de l'électricité et/ou aux codes locaux en vigueur.

IMPORTANTE:

Lea todas las instrucciones antes de comenzar la instalación.

Los sistemas eléctricos Legrand cumplen con los requisitos del Código Eléctrico Nacional (National Electrical Code, NEC) actual o con los códigos impuestos por las autoridades locales y deben conectarse a tierra consecuentemente.

Todos los productos eléctricos pueden presentar un riesgo de descarga o incendio si se los instala o utiliza incorrectamente. Los productos eléctricos Legrand pueden llevar la marca de un laboratorio de pruebas reconocido a nivel nacional y se deben instalar conforme al código local en vigencia o al Código Eléctrico Nacional.

CAUTION: Do not operate tile stripper or resurfacing equipment over top of covers. This may result in damage to the surface finish of the product.

ATTENTION : Ne pas utiliser d'appareils de décollage de carrelage ou de resurfaçage sur le dessus des couvercles sous peine d'endommager la finition du produit.

PRECAUCIÓN: No accione removedores de baldosas ni equipos de renovación de la superficie sobre la parte superior de las placas cobertoras del piso. Esto puede generar daños en el acabado superficial del producto.

Activation	Minimum Pour Height
RPAV3	4" [102mm]
RP4CTC	4" [102mm]
RP7CTC	4" [102mm]
RP4FFCTC	4" [102mm]
RP4FFCTC15	4" [102mm]

Activation	Hauteur de remplissage minimale
RPAV3	102 mm [4 po]
RP4CTC	102 mm [4 po]
RP7CTC	102 mm [4 po]
RP4FFCTC	102 mm [4 po]
RP4FFCTC15	102 mm [4 po]

Activación	Altura mínima de volcado
RPAV3	102 mm (4 pulg.)
RP4CTC	102 mm (4 pulg.)
RP7CTC	102 mm (4 pulg.)
RP4FFCTC	102 mm (4 pulg.)
RP4FFCTC15	102 mm (4 pulg.)

Activation	Minimum Pour Height
RPAMD4CTC	3 1/2" [89mm]
RPAMD8CTC	3 1/2" [89mm]
RP9AM2CTC	3 1/2" [89mm]

Activation	Hauteur de remplissage minimale
RPAMD4CTC	89 mm [3 1/2 po]
RPAMD8CTC	89 mm [3 1/2 po]
RPAM2CTC	89 mm [3 1/2 po]

Activación	Altura mínima de volcado
RPAMD4CTC	89 mm (3 1/2 pulg.)
RPAMD8CTC	89 mm (3 1/2 pulg.)
RPAM2CTC	89 mm (3 1/2 pulg.)

1

Secure Box: Locate and position box. Level with external adjusting screws (RPSFB & RBSFB-OG only). Top may extend above screed line. Excess can be cut away post pour. Secure to substructure using conventional methods such as screws and/or wire to prevent floating or shifting during the concrete pour.

Note minimum pour height restrictions.

Fixation de la boîte : mettre la boîte en position. Mettre de niveau avec des vis externes de réglage (RPSFB et RBSFB-OG seulement). Le dessus de la boîte peut dépasser de la chape. La partie qui dépasse peut être coupée après le versement du béton. Fixer solidement sur la sous-structure en utilisant des méthodes conventionnelles comme des vis et/ou du câble pour éviter le flottement ou le déplacement pendant le versement du béton.

Noter la hauteur minimale de béton requise.

Fije la caja: Ubique y posicione la caja. Nivélela con los tornillos de ajuste externos (solo RPSFB y RBSFB-OG). La parte superior puede extenderse por encima de la línea de la regla. El exceso se puede recortar después del volcado. Fije la unidad a la subestructura con métodos convencionales como tornillos o alambre para evitar que flote o se mueva durante el volcado del hormigón.

Tenga presentes las restricciones correspondientes a la altura mínima de volcado.

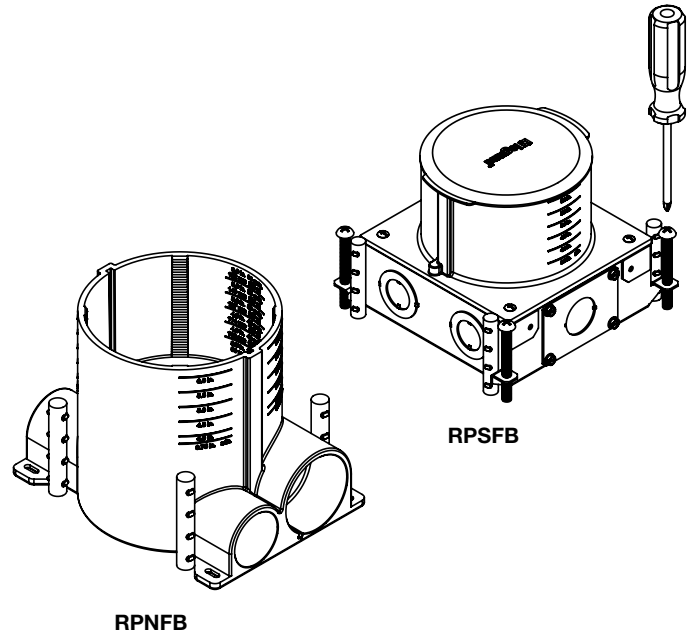

2

Attach Conduit Fitting(s) and Conduit:

RPNFB: Install and glue reducers and conduits into hubs.

CAUTION: Insert closed end reducers in any unused, open hub to prevent concrete from entering box.

RPSFB & RPSFB-OG: Remove the (4) #8-32 x 1/2 assembly screws holding the non-metallic body to the steel box. Remove knockout(s) and attach conduit fitting(s). The steel base accepts Legrand's proprietary 2-inch conduit hub adapter (Cat. No. 2HUB). Remove steel plate(s) and attach 2HUB adapter(s) per instructions provided.

NOTE: If dual service is required, only one (1) 2HUB adapter can be used per service.

Relier le(s) raccord(s) de gaine et la gaine :

RPNFB: Installer et coller les réducteurs et les gaines dans les plots.

ATTENTION : Insérer des réducteurs à bouts fermés dans tous les plots inutilisés et ouverts afin d'empêcher le béton de pénétrer dans la boîte.

RPSFB & RPSFB-OG: Retirer les (4) vis d'assemblage 8-32 x 1/2 qui retiennent le cordon non métallique sur la boîte métallique. Retirer la ou les entrée(s) défonçable(s) et fixer le(s) raccord(s) de gaine. La base métallique permet de recevoir l'adaptateur de gaines sur les plots (cat. n° 2HUB), exclusif à Legrand. Retirer la ou les plaques métalliques et relier le(s) adaptateur(s) 2HUB selon les indications fournies.

REMARQUE : Si un double circuit est nécessaire, seul un (1) adaptateur 2HUB peut être utilisé par circuit.

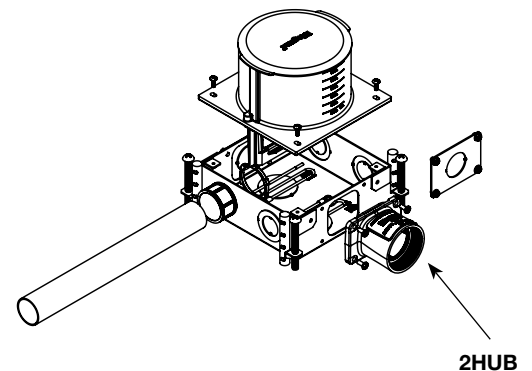
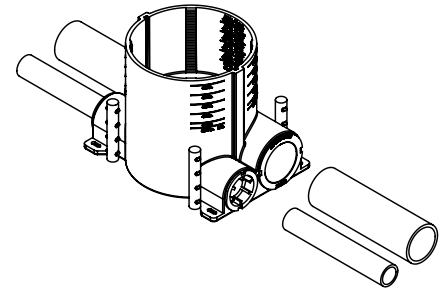

Conecte los adaptadores del conducto y el conducto:

RPNFB: Instale y pegue los reductores y los conductos en los cubos.

PRECAUCIÓN: Introduzca reductores de extremos cerrados en cualquier cubo abierto que haya quedado sin usar para evitar que el hormigón ingrese a la caja.

RPSFB & RPSFB-OG: Retire los cuatro (4) tornillos de armado n.º 8-32 x 1/2 que sostienen el cuerpo no metálico a la caja de acero. Retire los troqueles y conecte los adaptadores del conducto. La base de acero admite adaptadores de cubo para conductos de 51 mm (2 pulg.) patentados de Legrand. (N.º de catálogo: 2HUB). Retire las placas de acero y conecte los adaptadores 2HUB siguiendo las instrucciones provistas.

NOTA: Si se requiere un servicio doble, solo se podrá usar un (1) adaptador 2HUB por servicio.

3

Pour Concrete:

Secure temporary cover to box using duct tape. Pour concrete around perimeter of box to desired depth. Box contains graduated markings on the exterior to facilitate minimum pour height requirements. Hand troweling recommended adjacent to box.

Verser le béton :

Fixer le couvercle temporaire sur la boîte avec un ruban adhésif. Verser le béton autour du périmètre de la boîte jusqu'à la hauteur désirée. La boîte possède des marques graduées sur l'extérieur pour pouvoir respecter facilement la hauteur minimale de remplissage. L'application à la truelle est recommandée à proximité de la boîte.

Vuelque el hormigón:

Fije la tapa temporaria a la caja con cinta para conductos. Vuelque hormigón alrededor del perímetro de la caja a la profundidad deseada. La caja tiene marcas graduadas en el exterior para facilitar los requisitos de la altura mínima de volcado. Se recomienda paletear a mano en los sitios adyacentes a la caja.

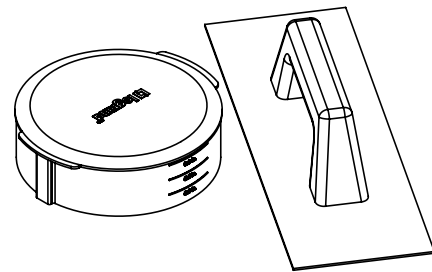

4

Post Pour Height Adjustment:

Cut away the upper section of the box extending above the surface flush with a handsaw. Deburr any plastic chips surrounding the edge. Clean any debris that may have fallen into the box. Replace the temporary cover until the floor covering is installed. If tile greater than 1/4" [6mm] is to be used, cut the top edge of the box the corresponding height above the concrete.

Réglage de la hauteur après le versement du béton :

couper à ras la partie supérieure de la boîte qui dépasse de la surface avec une scie égoïne. Bien retirer les copeaux de plastique sur la périphérie. Enlever tous les débris qui ont pu tomber dans la boîte. Remettre en place le couvercle temporaire jusqu'à ce que le revêtement de sol soit installé. Si des carreaux plus épais que 6 mm doivent être utilisés, couper le rebord supérieur de la boîte à la hauteur correspondante au-dessus du béton.

Ajuste de altura posterior al volcado:

Utilice una sierra de mano para recortar la sección superior de la caja que sobresale por encima de la superficie de nivel. Desbaste las astillas de plástico que pudiera haber alrededor del borde. Limpie los residuos que pudieran haber caído en el interior de la caja. Vuelva a colocar la tapa temporaria hasta que la cubierta del piso esté colocada. Si se deben usar baldosas de más de 6 mm (1/4 pulg.), corte el borde superior de la caja a la altura correspondiente por encima del hormigón.

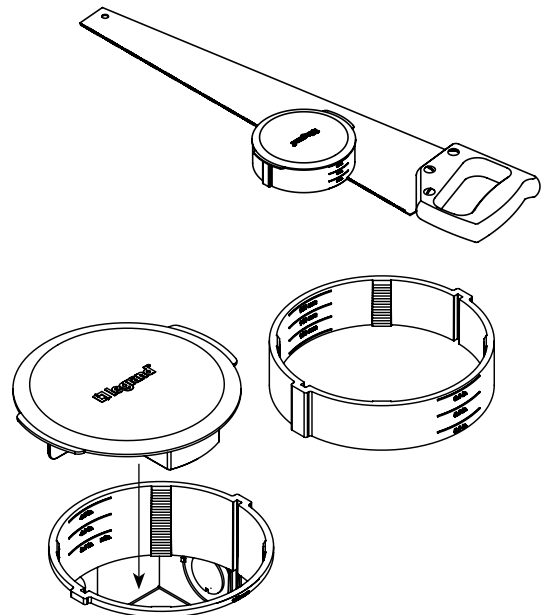

5

Install the Floor Covering:

Carpet: Cut a 6-1/2 inch (165 mm) diameter section surrounding the floor box opening.

Tile: Install tile within ¼ inch (6 mm) of the edge of the floor box opening. Reinsert the temporary cover until the activation is installed.

Bare Concrete: Remove the foam gasket from the underside of the activation flange and apply a bead of silicone around the perimeter of the flange.

Installer le revêtement de sol :

Tapis : Découper une section de diamètre 165 mm autour de l'ouverture de la boîte au niveau du sol.

Carreaux : poser les carreaux à 6 mm du bord de l'ouverture de la boîte de plancher. Remettre en place le couvercle temporaire jusqu'à ce que la plaque d'activation soit installée.

Béton nu : retirer la garniture en mousse du dessous de la bride d'activation et déposer un cordon de silicone autour du périmètre de la bride.

Coloque la cubierta del piso:

Alfombra: Corte una sección de 165 mm (6-1/2 pulg.) de diámetro alrededor de la abertura de la caja para piso.

Baldosas: Coloque las baldosas a no más de 6 mm (¼ pulg.) del borde de la abertura de la caja para piso. Vuelva a introducir la tapa temporaria hasta instalar la activación.

Hormigón visto: Retire la junta de goma espuma de la parte inferior del reborde de activación y aplique una gota de silicona alrededor del perímetro del reborde.

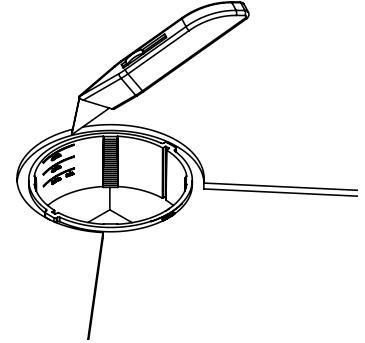

6

Cover Installation:

Install the activation following the directions for each catalog number.

Installation du couvercle :

installer la plaque d'activation selon les recommandations propres à chaque numéro de catalogue.

Instalación de la tapa:

Instale la activación siguiendo las instrucciones correspondientes a cada uno de los números de catálogo.

7

Divider Installation

Measure from the top of the cut edge of the floor box to the bottom. Subtract 3 1/2" [89mm] from this dimension to determine the required length of the divider. Score and snap the divider. Place inside of box.

Installation du diviseur

Mesurer la hauteur depuis le dessus du bord découpé de la boîte de plancher jusqu'à sa base. Retirer 89 mm à cette valeur pour déterminer la longueur requise du diviseur. Inciser et casser net le diviseur. Le placer à l'intérieur de la boîte.

Instalación de divisores

Mida la distancia desde la parte superior del borde recortado de la caja del piso hasta el fondo. Réstele 89 mm (3 1/2 pulg.) a esta dimensión para determinar la longitud necesaria del divisor. Ranure y corte el divisor. Introdúzcalo en la caja.

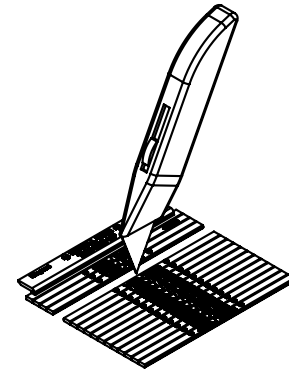
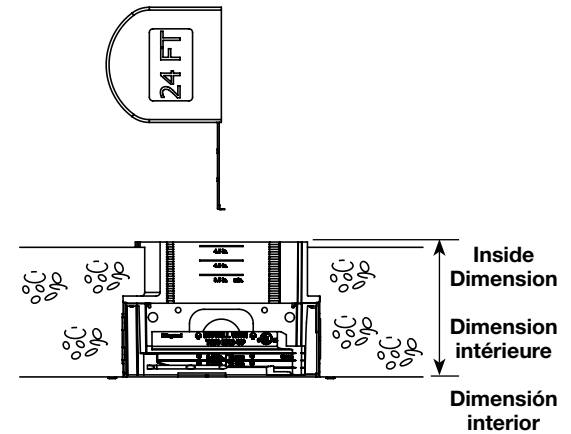

Depth Measured from Floor Covering to bottom of Floor Box		Cut Divider Below this Mark
6" – 5 3/4"	152mm – 146mm	2 1/4"
5 3/4" – 5 1/2"	146mm – 140mm	2"
5 1/2" – 5 1/4"	140mm – 133mm	1 3/4"
5 1/4" – 5"	133mm – 127mm	1 1/2"
5" – 4 3/4"	127mm – 121mm	1 1/4"
4 3/4" – 4 1/2"	121mm – 114mm	1"
4 1/2" – 4 1/4"	114mm – 108mm	3/4"
4 1/4" – 4"	108mm – 102mm	1/2"

Profondeur mesurée depuis le revêtement de sol jusqu'à la base de la boîte de plancher		Couper le diviseur En dessous de cette marque
6 po – 5 3/4 po	152 mm – 146 mm	2 1/4 po
5 3/4 po – 5 1/2 po	146 mm – 140 mm	(2 po)
5 1/2 po – 5 1/4 po	140 mm – 133 mm	1 3/4 po
5 1/4 po – 5 po	133 mm – 127 mm	1 1/2 po
5 po – 4 3/4 po	127 mm – 121 mm	1 1/4 po
4 3/4 po – 4 1/2 po	121 mm – 114 mm	1 po
4 1/2 po – 4 1/4 po	114 mm – 108 mm	3/4 po
4 1/4 po – 4 po	108 mm – 102 mm	1/2 po

Profundidad medida desde la cubierta del piso al fondo de la caja para piso		Cortar el divisor debajo de esta marca
6" – 5 3/4"	152 mm – 146 mm	2 1/4"
5 3/4" – 5 1/2"	146 mm – 140 mm	2"
5 1/2" – 5 1/4"	140 mm – 133 mm	1 3/4"
5 1/4" – 5"	133 mm – 127 mm	1 1/2"
5" – 4 3/4"	127 mm – 121 mm	1 1/4"
4 3/4" – 4 1/2"	121 mm – 114 mm	1"
4 1/2" – 4 1/4"	114 mm – 108 mm	3/4"
4 1/4" – 4"	108 mm – 102 mm	1/2"

8

Volume Calculation for Wire Fill:

Determine wire fill capacity based on box height (post cut) and activation using charts below:

Wire Fill Calculations for RPSFB & RPSFB-OG Floor Boxes

Minimum Box Height (Measured inside from top of cut box – Disregard excess height)	Volume – Cat. No. RPSFB (Each Gang)	RP4CTC (Available Volume for Conductor Calculations)	RP7CTC & RP4FFCTC (Available Volume for Conductor Calculations)	RPAV3CTC (Available Volume for Conductor Calculations)
3 1/2"	89mm	55 cu.in.	901 ml.	Not recommended for pours less than 4" [102mm]
4"	102mm	60 cu.in.	983 ml.	50 cu.in. 820 ml. 56 cu.in. 918 ml. 45 cu.in. 738 ml.
4 1/2"	114mm	65 cu.in.	1065 ml.	55 cu.in. 901 ml. 61 cu.in. 1000 ml. 50 cu.in. 820 ml.
5"	127mm	70 cu.in.	1147 ml.	60 cu.in. 983 ml. 66 cu.in. 1082 ml. 55 cu.in. 901 ml.
5 1/2"	140mm	75 cu.in.	1229 ml.	65 cu.in. 1065 ml. 71 cu.in. 1164 ml. 60 cu.in. 983 ml.
6"	152mm	80 cu.in.	1311 ml.	70 cu.in. 1147 ml. 76 cu.in. 1246 ml. 65 cu.in. 1065 ml.

Wire Fill Calculations for RPNFB Floor Box

Minimum Box Height (Measured inside from top of cut box – Disregard excess height)	Volume – Cat. No. RPNFB (Each Gang)	RP4CTC (Available Volume for Conductor Calculations)	RP7CTC & RP4FFCTC (Available Volume for Conductor Calculations)	RPAV3CTC (Available Volume for Conductor Calculations)
3 1/2"	89mm	35 cu.in.	574 ml.	Not recommended for pours less than 4" [102mm]
4"	102mm	40 cu.in.	656 ml.	30 cu. in. 492 ml. 36 cu.in. 590 ml. 25 cu.in. 410 ml.
4 1/2"	114mm	45 cu.in.	738 ml.	35 cu. in. 574 ml. 41 cu.in. 672 ml. 30 cu.in. 492 ml.
5"	127mm	50 cu.in.	820 ml.	40 cu. in. 656 ml. 46 cu.in. 754 ml. 35 cu.in. 574 ml.
5 1/2"	140mm	55 cu.in.	901 ml.	45 cu. in. 738 ml. 51 cu.in. 836 ml. 40 cu.in. 656 ml.
6"	152mm	60 cu.in.	983 ml.	50 cu. in. 820 ml. 56 cu.in. 918 ml. 45 cu.in. 738 ml.

For single service activations – RPAMD4CTC, RPAMD8CTC and RP9AM2CTC, combine both gangs to determine available wire fill.

Calcul du volume nécessaire pour la mise en place des câbles :

Déterminer le volume pour la mise en place des câbles en se basant sur la hauteur de la boîte (après la découpe) et la plaque d'activation en utilisant les tableaux ci-dessous :

Calculs de la capacité de câblage pour les boîtes de plancher RPSFB et RPSFB-OG

Hauteur minimale de la boîte (Mesurée à l'intérieur à partir du dessus de la boîte découpée – Ne pas tenir compte de la hauteur excédentaire)	Volume – Cat. n° RPSFB (Chaque prise)	RP4CTC (Volume disponible pour les calculs de conducteurs)	RP7CTC et RP4FFCTC (Volume disponible pour les calculs de conducteurs)	RAV3CTC (Volume disponible pour les calculs de conducteurs)
3 1/2 po	89 mm	55 po ²	901 ml	Non recommandé pour les hauteurs de chape < 102 mm
4 po	102 mm	60 po ²	983 ml	50 po ² 820 ml 56 po ² 918 ml 45 po ² 738 ml
4 1/2 po	114 mm	65 po ²	1065 ml	55 po ² 901 ml 61 po ² 1000 ml 50 po ² 820 ml
5 po	127 mm	70 po ²	1147 ml	60 po ² 983 ml 66 po ² 1082 ml 55 po ² 901 ml
5 1/2 po	140 mm	75 po ²	1229 ml	65 po ² 1065 ml 71 po ² 1164 ml 60 po ² 983 ml
6 po	152 mm	80 po ²	1311 ml	70 po ² 1147 ml 76 po ² 1246 ml 65 po ² 1065 ml

Calculs de la capacité de câblage pour les boîtes de plancher RPNFB

Hauteur minimale de la boîte (Mesurée à l'intérieur à partir du dessus de la boîte découpée – Ne pas tenir compte de la hauteur excédentaire)	Volume – Cat. n° RPNFB (Chaque prise)	RP4CTC (Volume disponible pour les calculs de conducteurs)	RP7CTC et RP4FFCTC (Volume disponible pour les calculs de conducteurs)	RAV3CTC (Volume disponible pour les calculs de conducteurs)
3 1/2 po	89 mm	35 po ²	574 ml	Non recommandé pour les hauteurs de chape < 102 mm
4 po	102 mm	40 po ²	656 ml	30 po ² 492 ml 36 po ² 590 ml 25 po ² 410 ml
4 1/2 po	114 mm	45 po ²	738 ml	35 po ² 574 ml 41 po ² 672 ml 30 po ² 492 ml
5 po	127 mm	50 po ²	820 ml	40 po ² 656 ml 46 po ² 754 ml 35 po ² 574 ml
5 1/2 po	140 mm	55 po ²	901 ml	45 po ² 738 ml 51 po ² 836 ml 40 po ² 656 ml
6 po	152 mm	60 po ²	983 ml	50 po ² 820 ml 56 po ² 918 ml 45 po ² 738 ml

Pour les activations à simple circuit – RPAMD4CTC, RPAMD8CTC et RPAM2CTC –, prendre en compte les 2 prises pour déterminer la capacité de câblage disponible.

Cálculo del volumen para el paso de cables:

Determine la capacidad de paso de cables según la altura de la caja (luego del corte) y la activación con las siguientes tablas:

Cálculos de paso de cables para cajas para pisos RPSFB y RPSFB-OG

Altura mínima de la caja (Medida en el interior desde la parte superior de la caja cortada - Omitir el exceso de altura)	Volumen - N.º decálogo: RPSFB (cada juego)	RP4CTC (Volumen disponible para cálculos de conductores)		RP7CTC y RP4FFCTC (Volumen disponible para cálculos de conductores)			RAV3CTC (Volumen disponible para cálculo de conductores)		
3 1/2"	89 mm	55 pies cúb.	901 ml	No recomendado para volcados de menos de 102 mm (4 pulg.)					
4"	102 mm	60 pies cúb.	983 ml	50 pies cúb.	820 ml	56 pies cúb.	918 ml	45 pies cúb.	738 ml
4 1/2"	114 mm	65 pies cúb.	1065 ml	55 pies cúb.	901 ml	61 pies cúb.	1000 ml	50 pies cúb.	820 ml
5"	127 mm	70 pies cúb.	1147 ml	60 pies cúb.	983 ml	66 pies cúb.	1082 ml	55 pies cúb.	901 ml
5 1/2"	140 mm	75 pies cúb.	1229 ml	65 pies cúb.	1065 ml	71 pies cúb.	1164 ml	60 pies cúb.	983 ml
6"	152 mm	80 pies cúb.	1311 ml	70 pies cúb.	1147 ml	76 pies cúb.	1246 ml	65 pies cúb.	1065 ml

Cálculos de paso de cables para la caja para piso RPNFB

Altura mínima de la caja (Medida en el interior desde la parte superior de la caja cortada - Omitir el exceso de altura)	Volumen - N.º decálogo: RPNFB (cada juego)	RP4CTC (Volumen disponible para cálculos de conductores)		RP7CTC y RP4FFCTC (Volumen disponible para cálculos de conductores)			RAV3CTC (Volumen disponible para cálculo de conductores)		
3 1/2"	89 mm	35 pies cúb.	574 ml	No recomendado para volcados de menos de 102 mm (4 pulg.)					
4"	102 mm	40 pies cúb.	656 ml	30 pies cúb.	492 ml	36 pies cúb.	590 ml	25 pies cúb.	410 ml
4 1/2"	114 mm	45 pies cúb.	738 ml	35 pies cúb.	574 ml	41 pies cúb.	672 ml	30 pies cúb.	492 ml
5"	127 mm	50 pies cúb.	820 ml	40 pies cúb.	656 ml	46 pies cúb.	754 ml	35 pies cúb.	574 ml
5 1/2"	140 mm	55 pies cúb.	901 ml	45 pies cúb.	738 ml	51 pies cúb.	836 ml	40 pies cúb.	656 ml
6"	152 mm	60 pies cúb.	983 ml	50 pies cúb.	820 ml	56 pies cúb.	918 ml	45 pies cúb.	738 ml

Para activaciones de un solo servicio: RPAMD4CTC, RPAMD8CTC y RPAM2CTC; combine ambos juegos para determinar el volumen disponible para el paso de cables.

9

Activation – RP7CTC Activation – RP7CTC Activación – RP7CTC

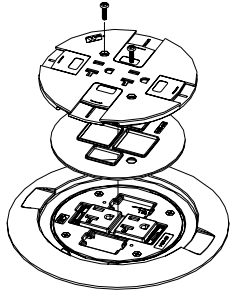

Remove (2) #6-32 cover screws and lift off plastic slide cover and gasket.

Retirer les vis de couvercle (2) n° 6-32 et soulever le couvercle coulissant en plastique et le joint.

Retire los dos (2) tornillos de la tapa n.º 6-32 y levante la tapa deslizante de plástico y la junta.

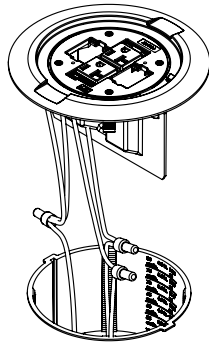

Connect receptacle leads to branch circuit with twist-on wire connectors or other approved methods. Ground wire from adapter must be connected to system ground. Orientate and align activation with floor box and push into place – no glue required.

Raccorder les fils de la prise au circuit de dérivation en utilisant des capuchons de connexion à torsion ou d'autres méthodes approuvées. Le fil de terre de l'adaptateur doit être connecté à la mise à la terre du système. Orienter et aligner la plaque d'activation avec la boîte de plancher et pousser pour mettre en place (pas de colle nécessaire).

Conecte los cables del receptáculo al circuito derivado con conectores de acción por giro u otros métodos aprobados. El cable a tierra proveniente del adaptador debe conectarse a la puesta a tierra del sistema. Oriente y alinee la activación con la caja para piso y empújela para introducirla en su lugar; no es necesario aplicar pegamento.

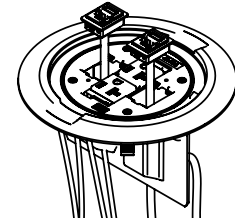

Pull data/communication cable(s) through flange and terminate. Snap data/communication jacks into appropriate bezel and insert into flange. See following details for options.

Tirer le(s) câble(s) de données/communications à travers la bride et raccorder. Clipser les connecteurs de données/communication dans le châssis approprié et insérer dans la bride. Pour les options, voir les détails ci-dessous.

Haga pasar los cables de datos/comunicaciones a través el reborde y terminelos. Corte las fichas de datos/comunicaciones con el bisel correcto e introdúzcalas en el reborde. Consulte los siguientes detalles para conocer las opciones.

- WARNING:** Receptacle mounting means not grounded. Grounding wire connection required. For isolated ground wiring, connect ground leads to a separate isolated grounding conductor. (see NEC 250-146(d))
- AVERTISSEMENT:** Lors du montage, la prise n'est pas mise à la terre. Connexion avec mise à la terre requise. Pour un câblage à la terre isolée, connecter les fils de terre à un conducteur de mise à la terre isolée distinct. (voir NEC 250-146(d))
- ADVERTENCIA:** El medio de montaje del receptáculo no está conectado a tierra. Se requiere una conexión a tierra con cable. Para lograr un cableado a tierra aislado, conecte polos de tierra a un conductor aparte a tierra aislado. (Consulte la sección 250-146(d) del NEC).

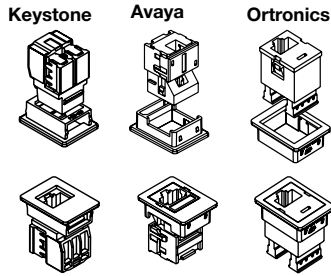

Data/communication bezel options.

Options de châssis de données/
communications.

Opciones para bisel de datos/
comunicaciones.

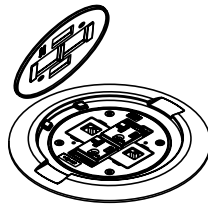

Align gasket over receptacle and press
bead into flange channel.

Aligner le joint sur la prise et appuyer sur
la nervure pour l'insérer dans la rainure de
la bride.

Alinee la junta sobre el receptáculo y
presione la moldura para introducirla en el
canal del reborde.

CAUTION: Gasket must be properly installed
to provide scrub water seal.

ATTENTION: Le joint doit être correctement mis
en place pour garantir l'étanchéité
aux eaux de lavage.

PRECAUCIÓN: La junta se debe colocar
correctamente para que actúe
como sello para el agua de
limpieza.

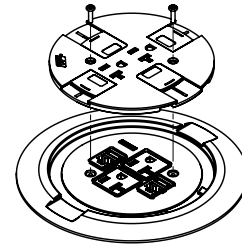

Align and reattach cover. If circuit is connected
to an isolated ground, apply IG icon on
receptacle slide.

Aligner et refixer le couvercle. Si le circuit est
connecté à une terre isolée, placer un symbole TI
sur le couvercle coulissant de la prise.

Alinee y vuelva a sujetar la tapa. Si el circuito se
conecta a una puesta a tierra aislada, aplique el
icono de IG a la placa deslizante del receptáculo.

NOTE: The orange triangle shall only be placed
on devices that are wired for isolated
ground. See NEC 250-46(d).

REMARQUE: Le triangle orange doit être placé
uniquement sur les dispositifs
connectés à la terre isolée. Voir NEC
250-46(d).

NOTA: El triángulo naranja solo se debe ubicar en
dispositivos que estén cableados para
lograr una conexión a tierra aislada.
Consulte la sección 250-46(d) del NEC.

CAUTION: Receptacle supplied with this activation is not suitable for direct field wiring. Contact manufacturer for replacement. Field modifications will void UL Listing. Replacement receptacle is limited to this manufacturer's Catalog No. RC37REC.

ATTENTION: La prise fournie avec cette plaque d'activation n'est pas adaptée pour un câblage direct. Contacter le fabricant pour un échange. Toute modification sur le site annulera l'homologation UL. La prise de rechange doit correspondre impérativement au n° RC37REC du catalogue de ce fabricant.

PRECAUCIÓN: El receptáculo que acompaña a esta activación no es apto para cableado directo en campo. Comuníquese con el fabricante para obtener un producto de reemplazo. Toda modificación realizada en campo anulará la certificación UL. El receptáculo de reemplazo se limita al n.º de catálogo RC37REC de este fabricante.

Activation – RPAV3CTC
Activation – RPAV3CTC
Activación – RPAV3CTC

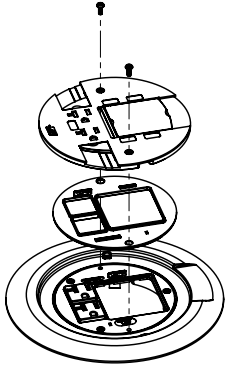

Remove (2) #6-32 cover screws and lift off plastic slide cover and gasket.

Retirer les vis de couvercle (2) n° 6-32 et soulever le couvercle coulissant en plastique et le joint.

Retire los dos (2) tornillos de la tapa n.º 6-32 y levante la tapa deslizante de plástico y la junta.

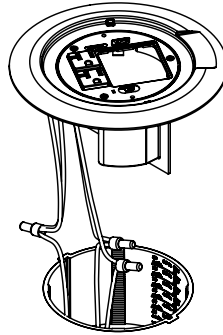

Connect receptacle leads to branch circuit with twist-on wire connectors or other approved methods. Ground wire from adapter must be connected to system ground. Orientate and align activation with floor box and push into place – no glue required.

Raccorder les fils de la prise au circuit de dérivation en utilisant des capuchons de connexion à torsion ou d'autres méthodes approuvées. Le fil de terre de l'adaptateur doit être connecté à la mise à la terre du système. Orienter et aligner la plaque d'activation avec la boîte de plancher et pousser pour mettre en place (pas de colle nécessaire).

Conecte los cables del receptáculo al circuito derivado con conectores de acción por giro u otros métodos aprobados. El cable a tierra proveniente del adaptador debe conectarse a la puesta a tierra del sistema. Oriente y alinee la activación con la caja para piso y empújela para introducirla en su lugar; no es necesario aplicar pegamento.

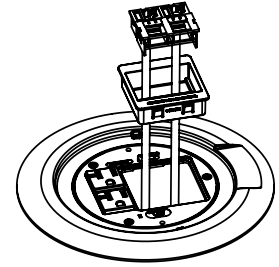

Pull data/communication cable(s) through flange and terminate. Snap data/communication jacks into appropriate bezel and insert into flange. See following details for options.

Tirer le(s) câble(s) de données/communications à travers la bride et raccorder. Clipser les connecteurs de données/communication dans le châssis approprié et insérer dans la bride. Pour les options, voir les détails ci-dessous.

Haga pasar los cables de datos/comunicaciones a través el reborde y termínelos. Corte las fichas de datos/comunicaciones con el bisel correcto e introdúzcalas en el reborde. Consulte los siguientes detalles para conocer las opciones.

WARNING: Receptacle mounting means not grounded. Grounding wire connection required. For isolated ground wiring, connect ground leads to a separate isolated grounding conductor. (see NEC 250-146(d))

AVERTISSEMENT: Lors du montage, la prise n'est pas mise à la terre. Connexion avec mise à la terre requise. Pour un câblage à la terre isolée, connecter les fils de terre à un conducteur de mise à la terre isolée distinct. (voir NEC 250-146(d))

ADVERTENCIA: El medio de montaje del receptáculo no está conectado a tierra. Se requiere una conexión a tierra con cable. Para lograr un cableado a tierra aislado, conecte polos de tierra a un conductor aparte a tierra aislado. (Consulte la sección 250-146(d) del NEC).

Extron Device Adapter – Supplied with RPAV3CTC
Adaptateur pour dispositif Extron – Fourni avec RPAV3CTC
Adaptador para dispositivos Extron – Provisto con RPAV3CTC

Extron Device (sold separately)
 Dispositif Extron (vendu séparément)
 Dispositivo Extron (se vende por separado)

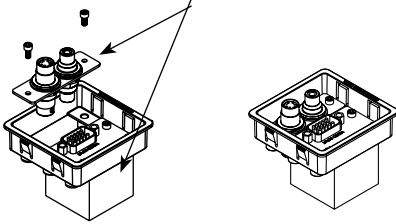

NOTE: This adapter accommodates (1) single and (1) double or (3) single Extron MAAP Devices. (Mini Architectural Adapter Plates)

REMARQUE : Cet adaptateur accepte des dispositifs Extron MAAP (1) simple et (1) double ou (3) simple. (miniplaques d'adaptateur Architectural)

NOTA: Este adaptador tiene capacidad para un (1) dispositivo Extron MAAP simple y uno (1) doble o para tres (3) dispositivos Extron MAAP simples. (Mini Architectural Adapter Plates, MAAP)

Open Systems Adapter & Communication Jack – Supplied with RPAV3CTC
Connecteur de communication et adaptateur pour systèmes ouverts – Fournis avec RPAV3CTC
Adaptador y ficha de comunicaciones Open Systems – Provistos con RPAV3CTC

Open Systems Communication Jack (sold separately)
 Connecteur de communication pour systèmes ouverts (vendu séparément)
 Ficha de comunicaciones Open Systems (se vende por separado)

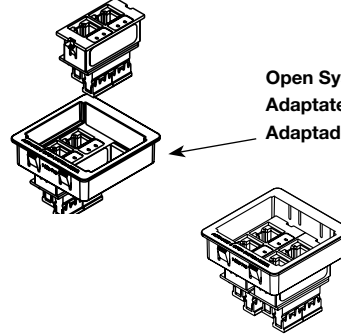

Open Systems Adapter (Included)
 Adaptateur pour systèmes ouverts (inclus)
 Adaptador Open Systems (incluido)

Ortronics Series II Adapter & Communication Jacks (Series II Adapter included with RPAV3CTC, Series II Modular Inserts sold separately)

Connecteurs de communication et adaptateur Ortronics Series II (adaptateur Series II inclus avec RPAV3CTC, inserts modulaires Series II vendus séparément)

Adaptador y fichas de comunicaciones Ortronics Serie II (adaptador Serie II incluido con RPAV3CTC; las piezas de inserción modulares Serie II se venden por separado)

Ortronics Series II Jack (sold separately)
 Connecteur Ortronics Series II (vendu séparément)
 Ficha Ortronics Serie II (Se vende por separado)

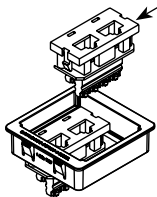

Ortronics Series II Adapter (Included)
 Adaptateur Ortronics Series II (inclus)
 Adaptador Ortronics Serie II (incluido)

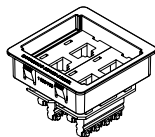

Ortronics TracJack Adapter & Communication Jack – Supplied with RPAV3CTC

Connecteur de communication et adaptateur TracJack Ortronics – Fournis avec RPAV3CTC

Adaptador TracJack y ficha de comunicaciones Ortronics – Provistos con RPAV3CTC

Ortronics TracJack (Sold separately)
 TracJack Ortronics (vendu séparément)
 TracJack Ortronics (se vende por separado)

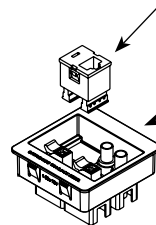

Ortronics TracJack Adapter (Included)
 Adaptateur TracJack Ortronics (inclus)
 Adaptador TracJack Ortronics (incluido)

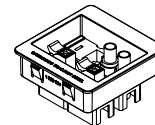

Activation – RPAV3CTC (continued)
Activation – RPAV3CTC (suite)
Activación – RPAV3CTC (continuación)

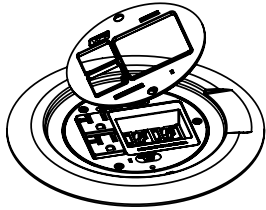

Align gasket over receptacle and press bead into flange channel.

Aligner le joint sur la prise et appuyer sur la nervure pour l'insérer dans la rainure de la bride.

Alinee la junta sobre el receptáculo y presione la moldura para introducirla en el canal del reborde.

CAUTION: Gasket must be properly installed to provide scrub water seal.

ATTENTION : Le joint doit être correctement mis en place pour garantir l'étanchéité aux eaux de lavage.

PRECAUCIÓN: La junta se debe colocar correctamente para que actúe como sello para el agua de limpieza.

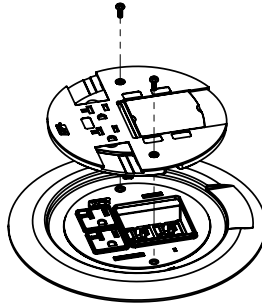

Align and reattach cover. If circuit is connected to an isolated ground, apply IG icon on receptacle slide.

Aligner et refixer le couvercle. Si le circuit est connecté à une terre isolée, placer un symbole TI sur le couvercle coulissant de la prise.

Alinee y vuelva a sujetar la tapa. Si el circuito se conecta a una puesta a tierra aislada, aplique el icono de IG a la placa deslizante del receptáculo.

NOTE: The orange triangle shall only be placed on devices that are wired for isolated ground. See NEC 250-46(d).

Remarque : Le triangle orange doit être placé uniquement sur les dispositifs connectés à la terre isolée. Voir NEC 250-46(d).

Nota: El triángulo naranja solo se debe ubicar en dispositivos que estén cableados para lograr una conexión a tierra aislada. Consulte la sección 250-46(d) del NEC.

CAUTION: Receptacle supplied with this activation is not suitable for direct field wiring. Contact manufacturer for replacement. Field modifications will void UL Listing. Replacement receptacle is limited to this manufacturer's Catalog No. RC37REC.

ATTENTION : La prise fournie avec cette plaque d'activation n'est pas adaptée pour un câblage direct. Contacter le fabricant pour un échange. Toute modification sur le site annulera l'homologation UL. La prise de rechange doit correspondre impérativement au n° RC37REC du catalogue de ce fabricant.

PRECAUCIÓN: El receptáculo que acompaña a esta activación no es apto para cableado directo en campo. Comuníquese con el fabricante para obtener un producto de reemplazo. Toda modificación realizada en campo anulará la certificación UL. El receptáculo de reemplazo se limita al n.º de catálogo RC37REC de este fabricante.

Activation – RP4CTC
Activation – RP4CTC
Activación – RP4CTC

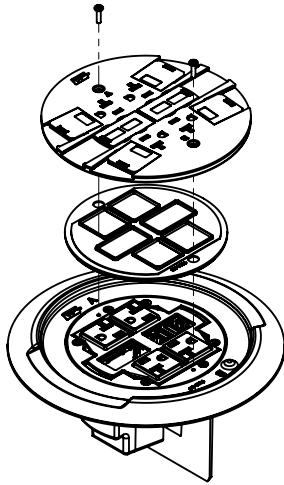

Remove (2) #6-32 cover screws and lift off plastic slide cover, gasket support and gasket.

Retirer les vis de couvercle (2) n° 6-32 et soulever le couvercle coulissant en plastique, le support du joint et le joint.

Retire los dos (2) tornillos de la tapa N.º 6-32 y levante la tapa deslizante de plástico, el apoyo de la junta y la junta.

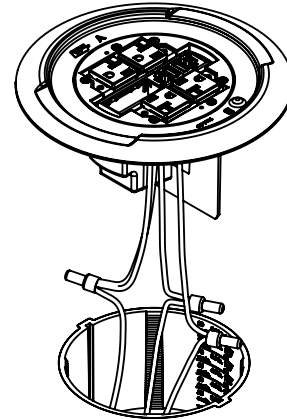

Connect receptacle leads to branch circuit with twist-on wire connectors or other approved methods. Ground wire from adapter must be connected to system ground. Orientate and align activation with floor box and push into place – no glue required.

Raccorder les fils de la prise au circuit de dérivation en utilisant des capuchons de connexion à torsion ou d'autres méthodes approuvées. Le fil de terre de l'adaptateur doit être connecté à la mise à la terre du système. Orienter et aligner la plaque d'activation avec la boîte de plancher et pousser pour mettre en place (pas de colle nécessaire).

Conecte los cables del receptáculo al circuito derivado con conectores de acción por giro u otros métodos aprobados. El cable a tierra proveniente del adaptador debe conectarse a la puesta a tierra del sistema. Oriente y alinee la activación con la caja para piso y empújela para introducirla en su lugar; no es necesario aplicar pegamento.

WARNING: Receptacle mounting means not grounded. Grounding wire connection required. For isolated ground wiring, connect ground leads to a separate isolated grounding conductor. (see NEC 250-146(d))

AVERTISSEMENT: Lors du montage, la prise n'est pas mise à la terre. Connexion avec mise à la terre requise. Pour un câblage à la terre isolée, connecter les fils de terre à un conducteur de mise à la terre isolée distinct. (voir NEC 250-146(d))

ADVERTENCIA: El medio de montaje del receptáculo no está conectado a tierra. Se requiere una conexión a tierra con cable. Para lograr un cableado a tierra aislado, conecte polos de tierra a un conductor aparte a tierra aislado. (Consulte la sección 250-146(d) del NEC).

Electrical Wiring Chart		
	Circuit "A"	Circuit "B"
Line	Black	Red
Neutral	White	White w/Blue Stripe
Ground	Green	Green w/Yellow Stripe

CAUTION: Receptacle supplied with this activation is not suitable for direct field wiring. Contact manufacturer for replacement. Field modifications will void UL Listing. Replacement receptacle is limited to this manufacturer's Catalog No. RC4REC2 or RC4REC2-25.

Tableau de câblage électrique		
	Circuit A	Circuit B
Secteur	Noir	Rouge
Neutre	Blanc	Blanc avec bande bleue
Masse	Vert	Vert avec bande jaune

ATTENTION: La prise fournie avec cette plaque d'activation n'est pas adaptée pour un câblage direct. Contacter le fabricant pour un échange. Toute modification sur le site annulera l'homologation UL. La prise de rechange doit correspondre impérativement au n° RC4REC2 ou RC4REC2-25 du catalogue de ce fabricant.

Tabla de cableado eléctrico		
	Circuito A	Circuito B
Línea	Negro	Rojo
Neutral	Blanco	Blanco c/franja azul
Puesta a tierra	Verde	Verde c/franja amarilla

PRECAUCIÓN: El receptáculo que acompaña a esta activación no es apto para cableado directo en campo. Comuníquese con el fabricante para obtener un producto de reemplazo. Toda modificación realizada en campo anulará la certificación UL. El receptáculo de reemplazo se limita al N.º de catálogo RC4REC2 o RC4REC2-25 de este fabricante.

Pull data/communications cable(s) through flange and terminate. Snap data/communication jacks into appropriate adapters and insert into flange. See following details for options.

Tirer le(s) câble(s) de données/communications à travers la bride et raccorder. Clipser les connecteurs de données/communication dans le châssis approprié et insérer dans la bride. Pour les options, voir les détails ci-dessous.

Haga pasar el o los cables de datos/comunicaciones a través el reborde y termínelos. Encastre las fichas de datos/comunicaciones en los adaptadores correctos e introdúzcalas en el reborde. Consulte los siguientes detalles para conocer las opciones.

Ortronics® TracJack® Installation: TracJack Modules are sold separately.

Installation du TracJack® Ortronics®: les modules TracJack sont vendus séparément.

Instalación de Ortronics® TracJack®: Los módulos TracJack se venden por separado.

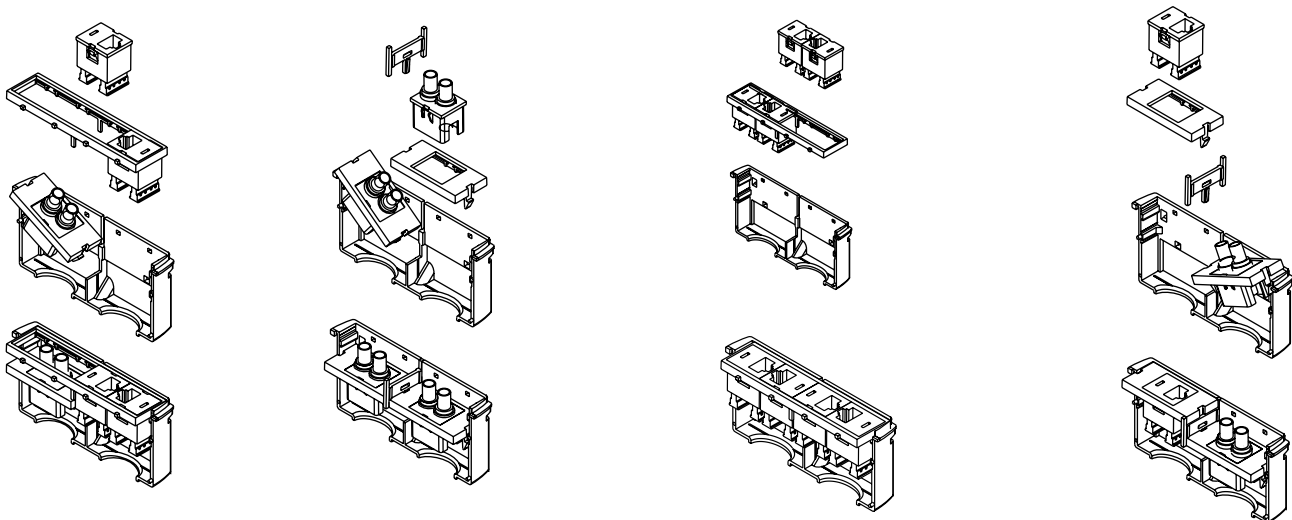

Combination
Combinaison
Combinación

Both Recessed
Deux éléments encastrés
Ambos elementos embutidos

Both Flush
Deux éléments affleurants
Ambos elementos a nivel

Recessed/Flush
Encastrés/affleurants
Embutido/A nivel

Ortronics® Series II Installation: Series II Modular inserts are sold separately.

Installation des inserts Ortronics® Series II: inserts modulaires Series II vendus séparément.

Instalación de la Serie II de Ortronics®: Las piezas de inserción modulares Serie II se venden por separado.

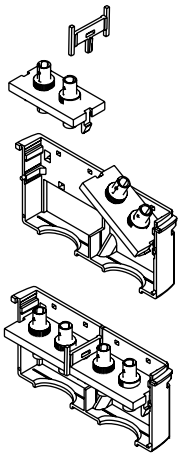

Both Recessed
Deux éléments encastrés
Ambos elementos embutidos

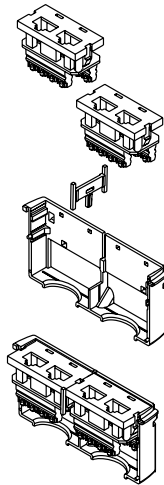

Both Flush
Deux éléments affleurants
Ambos elementos a nivel

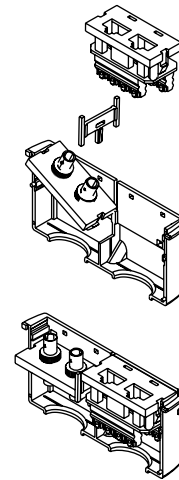

Recessed/Flush
Encastrés/affleurants
Embutido/A nivel

Wiremold® Open System Installation: All Modular inserts are sold separately.

Installation du système ouvert Wiremold®: tous les inserts modulaires sont vendus séparément.

Instalación del sistema abierto Wiremold®: Todas las piezas de inserción modulares se venden por separado.

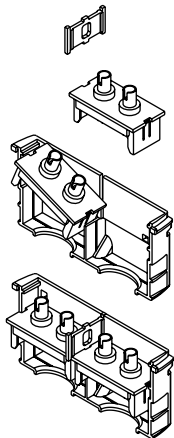

Both Recessed
Deux éléments encastrés
Ambos elementos embutidos

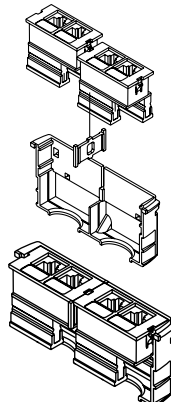

Both Flush
Deux éléments affleurants
Ambos elementos a nivel

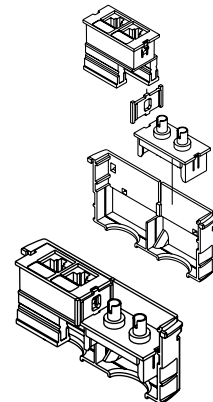

Recessed/Flush
Encastrés/affleurants
Embutido/A nivel

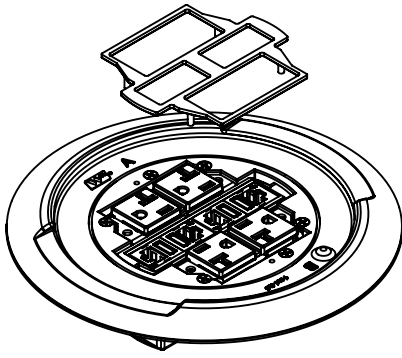

Replace gasket support plate.
Remplacer la plaque de support du joint.
Vuelva a colocar la placa de apoyo de la junta.

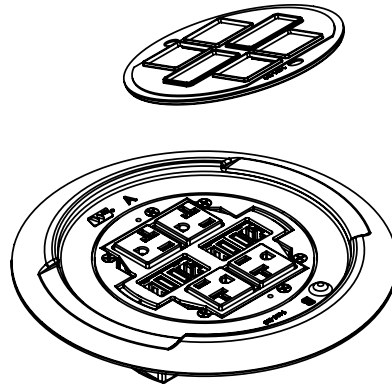

Align gasket over receptacle and press bead into flange channel.
Aligner le joint sur la prise et appuyer sur la nervure pour l'insérer dans la rainure de la bride.
Alinee la junta sobre el receptáculo y presione la moldura para introducirla en el canal del reborde.

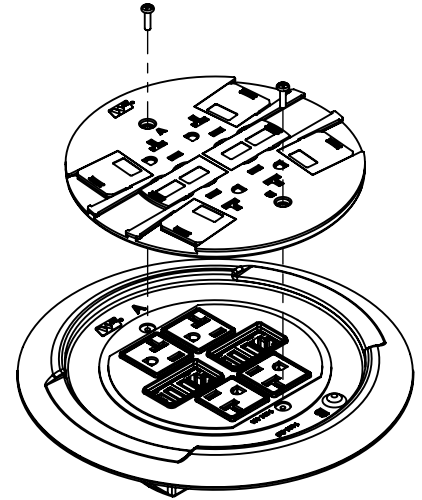

Align and re-attach cover. If circuit is connected to an isolated ground, apply IG icon on receptacle slide.
Aligner et refixer le couvercle. Si le circuit est connecté à une terre isolée, placer un symbole TI sur le couvercle coulissant de la prise.
Alinee y vuelva a sujetar la tapa. Si el circuito se conecta a una puesta a tierra aislada, aplique el icono de IG a la placa deslizante del receptáculo.

CAUTION: Gasket must be properly installed to provide scrub water seal.
ATTENTION : Le joint doit être correctement mis en place pour garantir l'étanchéité aux eaux de lavage.
PRECAUCIÓN: La junta se debe colocar correctamente para que actúe como sello para el agua de limpieza.

NOTE: The orange triangle shall only be placed on devices that are wired for isolated ground. See NEC 250-46(d).
REMARQUE : Le triangle orange doit être placé uniquement sur les dispositifs connectés à la terre isolée. Voir NEC 250-46(d).
NOTA: El triángulo naranja solo se debe ubicar en dispositivos que estén cableados para lograr una conexión a tierra aislada. Consulte la sección 250-46(d) del NEC.

Activation – RPAMD8CTC
Activation – RPAMD8CTC
Activación – RPAMD8CTC

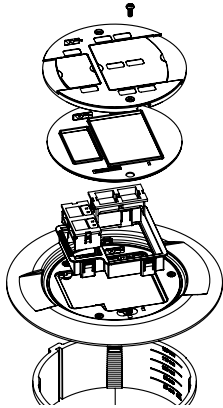

Remove (2) #6-32 cover screws and lift off plastic slide cover and gasket. Orientate and align activation with floor box and push into place – no glue required.

Retirer les vis de couvercle (2) n° 6-32 et soulever le couvercle coulissant en plastique et le joint. Orienter et aligner la plaque d'activation avec la boîte de plancher et pousser pour mettre en place (pas de colle nécessaire).

Retire los dos (2) tornillos de la tapa n.º 6-32 y levante la tapa deslizante de plástico y la junta. Oriente y alinee la activación con la caja para piso y empújela para introducirla en su lugar; no es necesario aplicar pegamento.

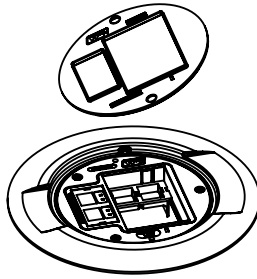

Pull data/communication cable(s) through flange and terminate. Snap data/communication jacks into appropriate bezel and insert into flange. See following details. Align gasket over receptacle and press bead into flange channel.

Tirer le(s) câble(s) de données/communications à travers la bride et raccorder. Clipser les connecteurs de données/communication dans le châssis approprié et insérer dans la bride. Voir les détails ci-dessous. Aligner le joint sur la prise et appuyer sur la nervure pour l'insérer dans la rainure de la bride.

Haga pasar los cables de datos/comunicaciones a través el reborde y termínelos. Corte las fichas de datos/comunicaciones con el bisel correcto e introdúzcalas en el reborde. Consulte los siguientes detalles. Alinee la junta sobre el receptáculo y presione la moldura para introducirla en el canal del reborde.

- CAUTION:** Gasket must be properly installed to provide scrub water seal.
- ATTENTION :** Le joint doit être correctement mis en place pour garantir l'étanchéité aux eaux de lavage.
- PRECAUCIÓN:** La junta se debe colocar correctamente para que actúe como sello para el agua de limpieza.

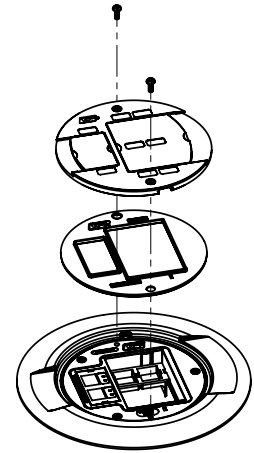

Align and reattach cover.

Aligner et refixer le couvercle.

Alinee y vuelva a sujetar la tapa.

Wiremold® Open System Wiring Installation (All Modular Jacks sold separately):

Installation du câblage du système ouvert Wiremold® (tous les connecteurs modulaires sont vendus séparément) :

Instalación de cableado para sistema abierto Wiremold® (todas las fichas modulares se venden por separado) :

Cat 6 Jack (sold separately)
 Connecteur cat. 6 (vendu séparément)
 Ficha Cat 6 (Se vende por separado)

Wiremold Open System Adapter (Included)
 Adaptateur Wiremold Open System (inclus)
 Adaptador Wiremold Open System (incluido)

Ortronics® Series II Module (sold separately)
 Module Ortronics® Series II (vendu séparément)
 Módulo Serie II de Ortronics® (Se vende por separado)

Ortronics® Series II Adapter (Included)
 Adaptateur Ortronics® Series II (inclus)
 Adaptador Serie II de Ortronics® (incluido)

Ortronics® TracJack Module (sold separately)
 Module TracJack Ortronics® (vendu séparément)
 Módulo TrackJack de Ortronics® (Se vende por separado)

Ortronics® TracJack Adapter (Included)
 Adaptateur TracJack Ortronics® (inclus)
 Adaptador TrackJack de Ortronics® (incluido)

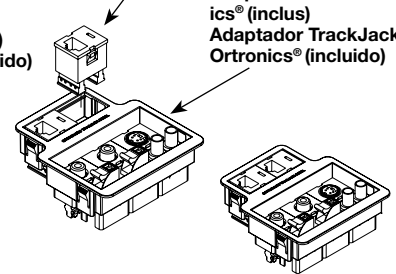
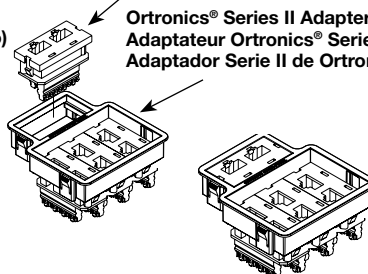
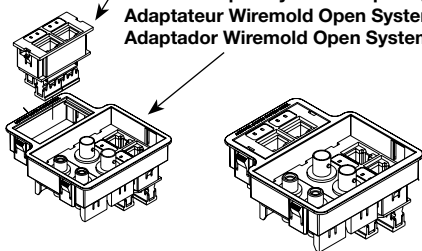

Activation – RPAMD4CTC
Activation – RPAMD4CTC
Activación – RPAMD4CTC

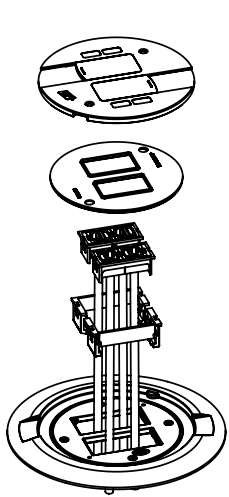

Remove (2) #6-32 cover screws and lift off plastic slide cover and gasket. Orientate and align activation with floor box and push into place – no glue required.

Retirer les vis de couvercle (2) n° 6-32 et soulever le couvercle coulissant en plastique et le joint. Orienter et aligner la plaque d'activation avec la boîte de plancher et pousser pour mettre en place (pas de colle nécessaire).

Retire los dos (2) tornillos de la tapa n.º 6-32 y levante la tapa deslizante de plástico y la junta. Oriente y alinee la activación con la caja para piso y empújela para introducirla en su lugar; no es necesario aplicar pegamento.

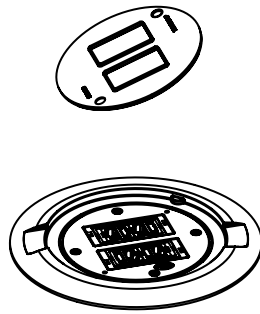

Pull data / communication cable(s) through flange and terminate. Snap data/communication jacks into appropriate bezel and insert into flange. See following details. Align gasket over receptacle and press bead into flange channel.

Tirer le(s) câble(s) de données/communications à travers la bride et raccorder. Clipser les connecteurs de données/communication dans le châssis approprié et insérer dans la bride. Voir les détails ci-dessous. Aligner le joint sur la prise et appuyer sur la nervure pour l'insérer dans la rainure de la bride.

Haga pasar los cables de datos/comunicaciones a través el reborde y termínelos. Corte las fichas de datos/comunicaciones con el bisel correcto e introdúzcalas en el reborde. Consulte los siguientes detalles. Alinee la junta sobre el receptáculo y presione la moldura para introducirla en el canal del reborde.

CAUTION: Gasket must be properly installed to provide scrub water seal.

ATTENTION: Le joint doit être correctement mis en place pour garantir l'étanchéité aux eaux de lavage.

PRECAUCIÓN: La junta se debe colocar correctamente para que actúe como sello para el agua de limpieza.

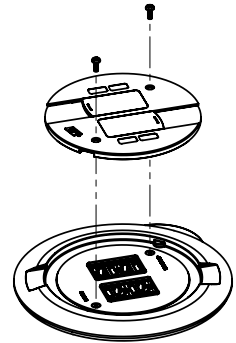

Align and reattach cover.
Aligner et refixer le couvercle.
Alinee y vuelva a sujetar la tapa.

Wiremold® Open System Wiring Installation (All Modular Jacks sold separately):

Installation du câblage du système ouvert Wiremold® (tous les connecteurs modulaires sont vendus séparément) :

Instalación de cableado para sistema abierto Wiremold® (todas las fichas modulares se venden por separado):

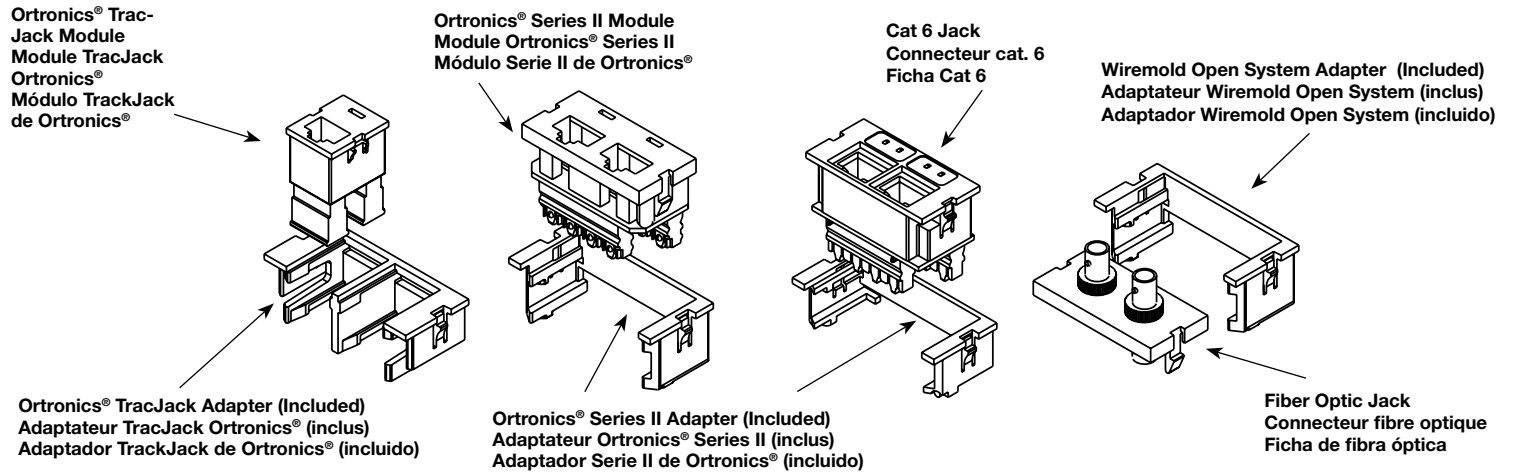

Activation – RP9AM2CTC

Activation – RP9AM2CTC

Activación – RP9AM2CTC

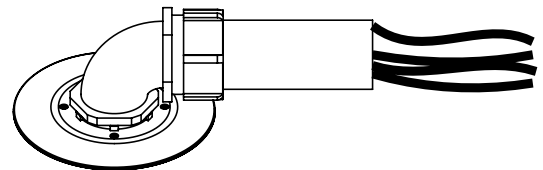
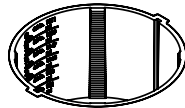
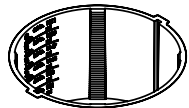
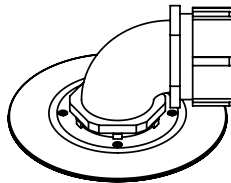
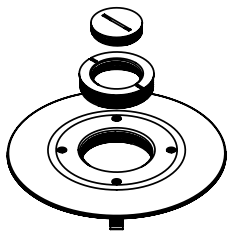

Attach a 2" or 1 1/4" trade size conduit fitting (not supplied) to the flange. If a 1 1/4" trade size fitting is used, insert the 1 1/4" reducing ring supplied before inserting the fitting.

Fixer un raccord de tube de 50,8 ou 31,7 mm [2 ou 1 1/4 po] (non fourni) à la bride. En cas d'utilisation d'un raccord de 31,7 mm [1 1/4 po], insérer l'anneau de réduction de 31,7 mm [1 1/4 po] fourni avant d'installer le raccord.

Conecte un accesorio de conducto de tamaño comercial de 51 mm (2 pulg.) o 32 mm (1 1/4 pulg.) (no provisto) al reborde. Si se utiliza un accesorio de tamaño comercial de 32 mm (1 1/4 pulg.), introduzca el aro reductor de 32 mm (1 1/4 pulg.) provisto antes de introducir el accesorio.

Attach conduit to conduit fitting, pull wires and push activation into floor box until firmly seated on floor.

Relier la gaine au raccord de gaine, tirer les câbles et pousser la plaque d'activation dans la boîte de plancher jusqu'à ce qu'elle soit bien positionnée sur le sol.

Conecte el conducto a su adaptador, haga pasar los cables y empuje la activación para introducirla en el interior de la caja para piso hasta que quede bien asentada sobre el piso.

CAUTION: Flange must be grounded. Connect attached grounding conductor to system ground. Maximum circuit conductor size shall not exceed No. 12 AWG.

ATTENTION: La bride doit être mise à la terre. Connecter à la terre le conducteur de mise à la terre joint. La taille maximale du conducteur du circuit ne doit pas dépasser le n° 12 AWG.

PRECAUCIÓN: El reborde debe estar conectado a tierra. Conecte el conductor de puesta a tierra adjunto a la tierra del sistema. El tamaño máximo de los conductores del circuito no debe exceder el calibre 12 AWG.

Activation – RP4FFCTC15
Activation – RP4FFCTC15
Activación – RP4FFCTC15

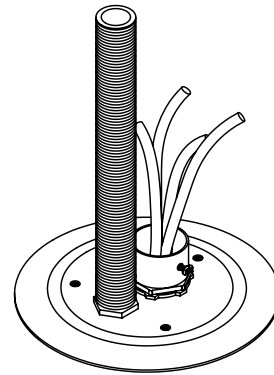
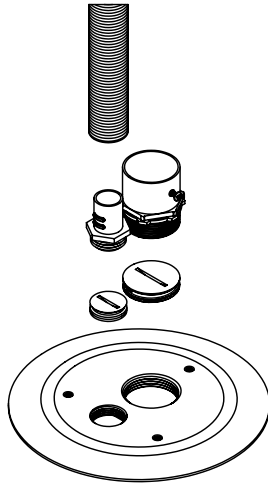

Remove the screw plug(s) and install conduit fitting(s).
Attach conduit to conduit fitting.

Retirer le(s) bouchon(s) fileté(s) et fixer le(s) raccord(s) de gaines. Fixer la gaine sur les raccords de gaine.

Retire los tapones para tornillos y conecte los adaptadores del conducto. Conecte el conducto a los adaptadores para conductos.

Pull wires and cables through conduits and push activation into floor box until firmly seated on floor.

Tirer les fils et les câbles à travers les gaines et pousser la plaque d'activation dans la boîte de plancher jusqu'à ce qu'elle soit bien positionnée sur le sol.

Haga pasar los cables y empuje la activación para introducirla en el interior de la caja para piso hasta que quede bien asentada sobre el piso.

CAUTION: Flange must be grounded. Connect attached grounding conductor to system ground. Maximum circuit conductor size shall not exceed No. 12 AWG.

ATTENTION: La bride doit être mise à la terre. Connecter à la terre le conducteur de mise à la terre joint. La taille maximale du conducteur du circuit ne doit pas dépasser le n° 12 AWG.

PRECAUCIÓN: El reborde debe estar conectado a tierra. Conecte el conductor de puesta a tierra adjunto a la tierra del sistema. El tamaño máximo de los conductores del circuito no debe exceder el calibre 12 AWG.

No: 1010922R2 1214

legrand®

860.233.6251
1.877.BY.LEGRAND
www.legrand.us
www.legrand.ca

